

## ЦИФРОВЫЕ ИНВЕРТОРНЫЕ ГЕНЕРАТОРЫ

Модель: DPG 2051Si

### РУКОВОДСТВО ПО ЭКСПЛУАТАЦИИ.



#### **ВНИМАНИЕ!**

Прежде чем приступить к работе, внимательно изучите руководство по эксплуатации. Соблюдайте правила техники безопасности.

### Уважаемый покупатель!

Мы благодарим Вас за выбор техники *DYNAMIC DRIVE EQUIPMENT*.

Данное изделие разработано на основе современных технологий –

Использование постоянного магнита в статоре высокочастотного альтернатора, что позволило снизить вес изделия на 30 %.

Данная электростанция относится к классу электростанций резервного типа непрофессионального применения с рекомендуемой наработкой до 500 часов в год.

Конструкция генераторов постоянно совершенствуется, поэтому возможны некоторые изменения, не отраженные в настоящем руководстве и не ухудшающие эксплуатационные качества изделия.

При совершении купли – продажи лицо, осуществляющее продажу, проверяет в присутствии покупателя внешний вид генератора, его комплектность, производит отметку в гарантийном талоне «организация и дата продажи» и прикладывает товарный чек, предоставляет информацию об авторизованных сервисных центрах.

Для получения дополнительных специфических сведений о приобретенном товаре, обращайтесь к специалистам организации осуществляющей гарантийное обслуживание изделия.

Если Вы хотите, чтобы Ваше изделие работало долго и безотказно, то все работы связанные с эксплуатацией и его обслуживанием, выполняйте в строгом соответствии с данным руководством по эксплуатации.

## 1. СВЕДЕНИЯ ПО ТЕХНИКЕ БЕЗОПАСНОСТИ.

### 1.1. Общие сведения по технике безопасности.

Настоящее руководство по эксплуатации содержит указания по технике безопасности, которые должны выполняться при использовании и периодическом техническом обслуживании генератора. Поэтому перед началом эксплуатации необходимо изучить данное руководство.

Потребитель или руководитель подразделения обязан контролировать, чтобы весь материал, содержащийся в руководстве по эксплуатации, был полностью усвоен обслуживающим персоналом.

Все работы по техническому обслуживанию необходимо проводить при неработающем генераторе с обязательным отключением от потребителей.

Запрещается демонтировать на генераторе блокирующие и предохранительные устройства, защитные кожухи. По завершению технического обслуживания, необходимо установить и включить все защитные, предохранительные кожухи и устройства.

Переоборудование или модернизацию изделия разрешается выполнять только по договоренности с фирмой-изготовителем. Необходимо использовать запасные узлы и детали только фирмы-изготовителя, которые призваны обеспечить надежность эксплуатации и эксплуатационную безопасность генераторов. При использовании узлов и деталей других

производителей, фирма-изготовитель не несет ответственность за возникшие в результате этого последствия.

Несоблюдение указаний по технике безопасности может повлечь за собой как опасные последствия для здоровья и жизни человека, так и создать опасность для окружающей среды и вывести из строя оборудование. Несоблюдение указаний по технике безопасности может привести к несостоятельности требований по возмещению ущерба.

Необходимо соблюдать не только общие требования по технике безопасности, приведенные в данном разделе, но и специальные указания, приводимые в других разделах.

Помните, генератор должен использоваться в строгом соответствии с нормами и нормативными актами, направленными на предупреждение несчастных случаев, действующими в стране его использования и в строгом соответствии с техническими характеристиками.

Эксплуатационная надежность генератора гарантируется только в случае использования изделия в соответствии с функциональным назначением.

## **1.2. Техника безопасности при эксплуатации генератора:**

### **1.2.1. Пожарная опасность:**

- Не заправляйте электрогенератор при работающем двигателе. Тщательно вытирайте следы пролитого топлива.
- Не храните легковоспламеняющиеся или взрывоопасные вещества рядом с работающим генератором.
- Для предотвращения пожара и для обеспечения лучшей вентиляции не запускайте двигатель генератора на расстоянии меньше чем 1 метр от стен зданий и сооружений.
- Работающий электрогенератор должен находиться в вертикальном положении.
- Не убирайте электрогенератор в помещение, пока он не остыл после работы.

### **1.2.2. Опасность отравления выхлопными газами:**



**ВНИМАНИЕ!** Выхлопные (отработавшие) газы двигателя содержат окись углерода (СО - угарный газ, продукт горения), вдыхание которого может привести к отравлению.

- Не используйте электрогенератор в помещении или при плохой вентиляции.
- Если необходимо эксплуатировать электрогенератор в помещении, обязательно обеспечьте надлежащую вентиляцию.

### **1.2.3. Опасность получения ожогов:**



**ВНИМАНИЕ!** При длительной работе электрогенератора выхлопной коллектор и кожух двигателя сильно нагреваются.

- Не дотрагивайтесь до выпускного тракта двигателя во время его работы и сразу после его остановки.

#### 1.2.4. Опасность электрошока и короткого замыкания:

- Не дотрагивайтесь до работающего электрогенератора мокрыми руками во избежание поражения электрическим током.



**ВНИМАНИЕ!** Электрическая часть генератора не имеет защиты от брызг, поэтому не эксплуатируйте генератор под атмосферными осадками и в условиях высокой влажности.



**ВНИМАНИЕ!** Попадание воды на электрические части генератора может привести к возникновению короткого замыкания.

- Для предотвращения поражения электрическим током людей и выхода из строя оборудования обязательно заземлите генератор. Заземление должно производиться кабелем достаточного сечения 1.5-2 мм<sup>2</sup>.
- Подключайте нагрузку только после запуска генератора.
- Не превышайте предельное значение нагрузки.
- Не подключайте электрогенератор к сети электроснабжения дома без автоматической защиты.



**ВНИМАНИЕ!** Подключение нагрузки до запуска, как и параллельное подключение к сети электроснабжения может вывести из строя, как генератор, так и подключаемые устройства с электропроводкой.

## 2. НАЗНАЧЕНИЕ ГЕНЕРАТОРА.

Генератор цифровой (см.Рис.1) - это устройство, для выработки электроэнергии высокого качества (стабильность напряжения и частоты), предназначенной для высокочувствительной к качеству электропитания технике (компьютеры, телевизоры, принтеры, кассовые аппараты и т.д.).

Основные элементы конструкции:

- 1 – Ручка для переноски.
- 2 – Панель доступа к свече.
- 3,4 –Топливная крышка с сапуном.
- 5 – Ручка стартера
- 6—Панель доступа к масляной крышке, возд фильтру.

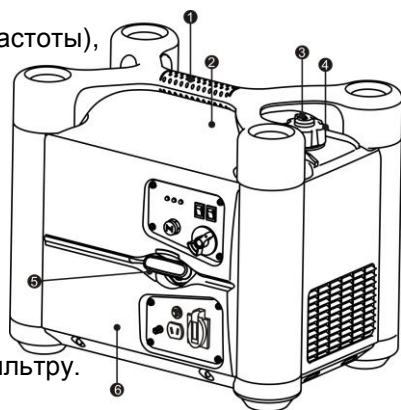

### 3.ТЕХНИЧЕСКИЕ ХАРАКТЕРИСТИКИ.

Технические характеристики изделия представлены в Табл. 1.

Таблица 1.

<b>Параметр.</b>	<b>Значение.</b>
Наименование модели	<b><i>DPG2051Si</i></b>
Параметры переменного тока, В/Гц.	220В/50Гц
Номинальная мощность, Вт.	1600
Максимальная мощность, Вт.	2000
Номинальная сила тока, А.	7.3
Коэффициент мощности	1
Параметры постоянного тока, В./А.ОПЦИЯ	12/8.3
Число фаз.	1
Тип генератора.	синхронный
Класс защиты.	IP23
<b>Характеристики двигателя</b>	
Объем двигателя куб/см	80
Количество тактов .	4
Система зажигания.	электронная
Система охлаждения.	воздушная принудительная
Стартер.	ручной
Модель свечи зажигания.	CR4HSB (NGK)
Зазор искровой, мм.	0.6-0.7
Номинальная мощность, л.с.(кВт)	3.0(2.35)/5000 об/мин
Объем картера, л.	0,4
Марка топлива	Не ниже Аи90
Ход поршня, диаметр цилиндра, мм. х мм.	48,6х43
<b>Общие характеристики цифрового генератора</b>	
Объем топливного бака, л.	3.8
Уровень звукового давления, дБ(А).	≥60
Габариты изделия, мм.	490×335×415

## 4. ПОДГОТОВКА К ЭКСПЛУАТАЦИИ.

### 4.1. Распаковка.

Для снятия упаковочной тары не требуется особой оснастки. Необходимо надеть защитные перчатки, разрезать ножницами или кусачками упаковочную ленту, скрепляющую картон (если это не было сделано при покупке). Вытащить металлические скобки, если они присутствуют. Открыть верхнюю часть коробки, осторожно извлечь генератор.

Рекомендуется сохранить упаковочную тару в надлежащем месте на случай возможной транспортировки, по крайней мере - на время гарантийного срока.

### 4.2. Комплектация.

После процедуры распаковки проверьте комплектацию изделия.

- Руководство по эксплуатации - 1 шт.
- Инструмент свечной ключ - 1 шт.
- Воронка для заливки масла – акционная опция.
- Провода с зажимами для зарядки аккумуляторов - 1 шт.

### 4.3. Сборка.

После выполнения **пунктов 4.1. и 4.2.** следует проверить изделие и всю его комплектацию на наличие механических повреждений. Изделие поставляется в собранном виде.

### 4.4. Место размещения при работе.

Установка и эксплуатация генератора производится на горизонтальной (поперечный или продольный наклон не более 10°) поверхности и хорошо проветриваемых помещениях (или помещениях оборудованных системами вытяжки отработавших газов) при температуре от -5°C до +40°C, а в летнее время на открытом воздухе.

Для обеспечения эффективной вентиляции, а также для облегчения операций очистки и обслуживания, генератор должен быть установлен или расположен таким образом, чтобы радиус вокруг него был не менее 1 метра до любых предметов, которые могут закрыть приток воздуха или помешать передвижению вокруг генератора обслуживающего персонала.

### 4.5. Заправка двигателя маслом.



**ВНИМАНИЕ!** Проверку уровня масла осуществлять на горизонтальной поверхности при заглушенном двигателе

генератора.

Выбирайте вязкость, соответствующую средней температуре в Вашей зоне. **Рис3А**

Применяйте моторное масло 10W/30 для четырехтактных двигателей или равноценное масло высокого качества, обладающее высокими смазывающими и моющими свойствами, имеющее

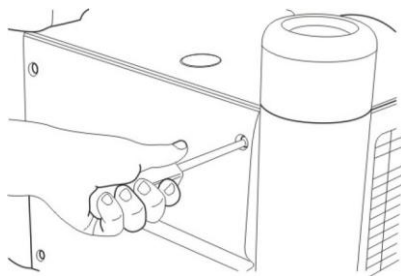

сертификат соответствия требованиям автомобильных производителей или превосходящее эти требования по классификации SG, SF.

Снимите панель картера (**см.Рис.3.А**). Открутите крышку маслозаливной горловины с указателем уровня и вытрите ее досуха (**см.Рис.3.Б**). Вставьте крышку маслозаливной горловины с указателем уровня в маслозаливную горловину, но не закручивайте ее.

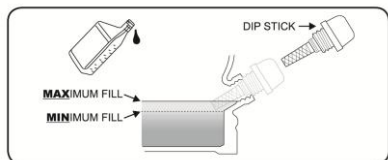

**Рис 3Б**

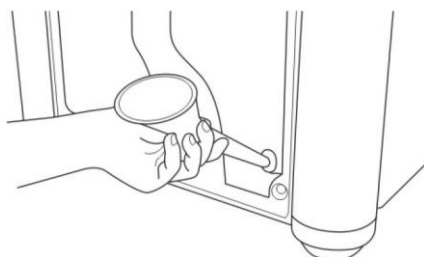

**Рис 3В**

Если уровень масла низкий, долейте масло рекомендованного вида и вязкости до нижнего края маслозаливной горловины (**см.Рис.3.В**).

#### **4.6.Заправка топливом.**

Заправка топливом осуществляется через топливозаливную горловину топливного бака.

Никогда не применяйте смесь масла с бензином или загрязненный бензин (помните, что на данном генераторе установлен четырехтактный двигатель). Не допускайте попадания грязи, пыли или воды в топливный бак.



**ВНИМАНИЕ!** Бензин – чрезвычайно огнеопасная, а в определенных условиях и взрывоопасная жидкость.

Соблюдайте следующие рекомендации при заправке:

- Производите заправку топливом в местах, с хорошей вентиляцией, при остановленном двигателе. Не курите и не допускайте появления открытого пламени или искр в месте заливки или хранения бензина.
- Не переполняйте бак (при заправке учитывайте, полный объем бака, указанный в технических характеристиках изделия). После заправки надежно закрутите пробку топливозаливной горловины.
- Старайтесь не пролить топливо при заправке. Пролитое топливо или его пары могут воспламениться. Если топливо пролилось, вытрите это место ветошью, прежде чем запускать двигатель.
- Избегайте многократного или длительного контакта с кожей или вдыхания паров бензина.



**ХРАНИТЕ БЕНЗИН В НЕДОСТУПНОМ ДЛЯ ДЕТЕЙ МЕСТЕ!**  
**ВНИМАНИЕ!** Заменители бензина не рекомендуются; они могут быть вредны для элементов топливной системы и двигателя.

## 5. ЭКСПЛУАТАЦИЯ.



**ВНИМАНИЕ!** Перед эксплуатацией обязательно внимательно прочтите руководство по эксплуатации.

После проведения работ описанных в **пункт 4.** генератор полностью готов к эксплуатации.

### 5.1.3 Запуск генератора.

#### 5.1. Пуск/остановка двигателя.

5.1.1. Откройте подачу топлива из бака в карбюратор поворотом топливного крана, откройте сапун (**см. Рис.4**);

5.1.2. Закройте дроссельную заслонку, кнопка на себя..

5.1.3 Включите двигатель.



**ВНИМАНИЕ!** Не пользуйтесь дроссельной заслонкой, когда двигатель нагрет или при высокой температуре окружающей среды.

5.1.3. Выбор режима работы двигателя генератора. На данных моделях генераторов установлена система электрического дросселирования ЭКО в зависимости от нагрузки на электрическую часть, система позволяет существенно снизить расход топлива при малых нагрузках. Если вы заведомо знаете значение подсоединяемой нагрузки на генератори она составляет не более 50% от номинальной электрической мощности переведите переключатель в режим **ВКЛ «Минимальной нагрузки»**, если больше 50% - режим **ВЫКЛ «Максимальной нагрузки»**;

5.1.4. Потяните ручку стартера плавно, пока не почувствуете зацепление и увеличение сопротивления, а затем резко дерните на полный взмах руки, при необходимости повторите попытку;



**ВНИМАНИЕ!** Не бросайте резко ручку стартера по направлению к двигателю. Плавно верните ее, чтобы не повредить стартер.

5.1.5. После запуска, дайте двигателю прогреться, и постепенно открывайте дроссельную заслонку, нажать кнопку

5.1.6. Остановка двигателя выключением зажигания с последующим обязательным перекрытием топливоподачи.

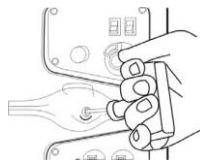
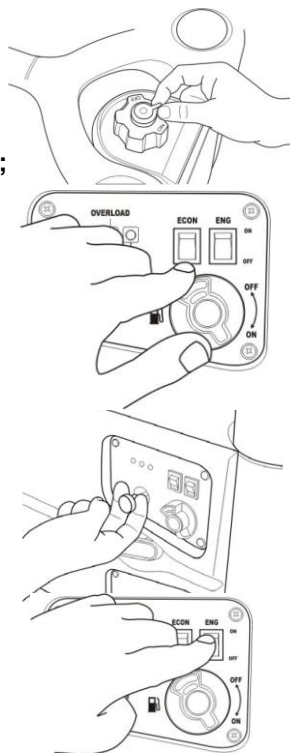



## 5.2. Система защитного отключения при низком уровне масла в картере.

Система защитного отключения, при недостаточном уровне масла, предназначена для защиты двигателя от работы при низком уровне масла, не в картере. Прежде чем уровень масла в картере опустится ниже безопасного значения, система защитного отключения автоматически выключит двигатель (выключатель двигателя останется во включенном положении, но размыкается цепь подачи искры).



**ВНИМАНИЕ!** Если двигатель остановился и не запускается снова, проверьте уровень масла в картере двигателя, прежде чем искать другие причины отказа.

## 5.3. Эксплуатация на большой высоте над уровнем моря.

На больших высотах над уровнем моря стандартная топливоздушная смесь в цилиндре будет обогащенной, КПД понизится, а расход топлива увеличится.

Рабочие характеристики на больших высотах можно улучшить, установив в карбюраторе главный топливный жиклер с меньшим диаметром проходного сечения и изменив регулировку топливоздушной смеси с помощью регулировочного винта подачи воздуха. Если Вы постоянно пользуетесь генератором на высоте более 1830м. (6003 футов) над уровнем моря, обратитесь в сервисный центр для того, чтобы он произвел регулировку Вашего карбюратора на обеднение топливоздушной смеси.

Даже при удовлетворительном впрыскивании топлива мощность двигателя будет понижаться приблизительно на 3,5% на каждые 305 м (1000 футов) повышения над уровнем моря. Понижение мощности в зависимости от высоты будет больше, если в карбюраторе не будут произведены изменения.



**ВНИМАНИЕ!** Применение генератора на высоте более высокой, чем та, на которую отрегулирован карбюратор, может привести к снижению мощности, перегреву, а так же серьезным повреждениям двигателя вследствие чрезмерно обогащенной топливоздушной смеси.

## 5.4. Контроль правильной работы генератора:

В процессе эксплуатации генератора необходимо проводить периодические работы по профилактике, своевременному выявлению неисправностей и поддержания в постоянной готовности к работе.

В процессе эксплуатации генератора необходимо постоянно контролировать работу двигателя на слух (не должны прослушиваться нехарактерные стуки, посторонние шумы, несвойственные нормально работающему изделию).

## 6. ТЕХНИЧЕСКОЕ ОБСЛУЖИВАНИЕ.

Периодическое техническое обслуживание генератора имеет важное значение для поддержания высоких эксплуатационных характеристик и

безопасности труда. Регулярное техническое обслуживание способствует также продлению срока службы изделия. Требуемая периодичность технического обслуживания и перечень необходимых работ приведены в **Табл.2**.



**ВНИМАНИЕ!** Перед выполнением любого технического обслуживания выключите двигатель и отсоедините от приборов.

Если двигатель должен работать, помещение должно хорошо вентилироваться. Старайтесь не подвергать людей и животных воздействию угарных газов.



**ВНИМАНИЕ!** При техническом обслуживании и ремонте используйте запасные части и узлы только завода изготовителя.

**ПРИМЕЧАНИЯ:**

- (1) При работе в запыленной зоне техническое обслуживание проводится чаще.
- (2) Техническое обслуживание этих позиций должно выполняться авторизованным сервисным центром.

**Таблица 2.**

Наименование операции	Ежедневный контроль	Ежемесячно или каждые 50 час работы	Ежеквартально или каждые 100час работы	Каждые полгода или 500час работы	Ежегодно или 1000 час работы
Проверить уровень топлива, при необходимости добавить	0				
Проверить отсутствия утечки из топливного бака	0				
Проверить уровень масла в картере, при необходимости добавить	0				
Замена масла		0			
Контроль, очистка, замена воздушного фильтра		0	0	0	
Контроль карбюратора 2				2	
Контроль топливных шлангов				2	
Регулировка зазоров впускных и выпускных клапанов (проводится в сервис центре) 2				2	
Заменить поршневые кольца					2

## 6.1. Замена масла.

### **ВНИМАНИЕ! ПЕРВАЯ ЗАМЕНА МАСЛА ЧЕРЕЗ 5 ЧАСОВ РАБОТЫ.**

Осуществлять замену масла лучше на прогретом двигателе, чтобы слив был быстрым и полным.

1. Откройте защитную панель, отвинтите щуп заливной горловины с указателем уровня.
  2. Слейте отработавшее масло через маслозаливную горловину.
  4. Залейте рекомендованное масло (**см. Рис. 3.Б**) до необходимого уровня.
  5. Закрутите щуп масляной горловины.
  6. Заведите генератор.
  7. Заглушите генератор.
  8. Проверьте уровень масла в картере двигателя, при необходимости долейте, закрутите панель корпуса
- После соприкосновения с отработанным маслом вымойте руки водой с мылом.



**ВНИМАНИЕ!** Удаляйте отработанное моторное масло без нанесения ущерба окружающей среде. Мы рекомендуем сдавать его в плотно закрытом контейнере на Вашу местную станцию обслуживания для утилизации. Не сливайте его в сточную трубу и не выливайте на землю.

## 6.2. Уход за воздушным фильтром.

Загрязненный воздушный фильтр препятствует проходу воздуха в карбюратор. Во избежание засорения карбюратора, повреждения ЦПГ регулярно очищайте воздушный фильтр. Периодичность ревизий воздушного фильтра должна быть чаще, если генератор работает в условиях сильной запыленности.



**ВНИМАНИЕ!** Не пользуйтесь для чистки воздушного фильтра бензином или растворителями с низкой температурой воспламенения. Они огнеопасны, а в определенных условиях и взрывоопасны.

- 6.2.1.** Демонтируйте панель воздушного фильтра и снимите крышку воздушного фильтра. Извлеките фильтрующий элемент. Тщательно проверьте, нет ли дыр или разрывов в нем, промойте или при необходимости замените элемент (**см. Рис. 7**).

**6.2.2.** Поролоновый элемент: Промойте элемент в растворе бытового моющего средства в теплой воде, после чего тщательно прополощите, или промойте в негорючем или трудно воспламеняющемся растворителе. Дайте элементу хорошо просохнуть (так же можете воспользоваться керосином).

- 6.2.3.** Капните на элемент чистое моторное масло и отожмите излишнее

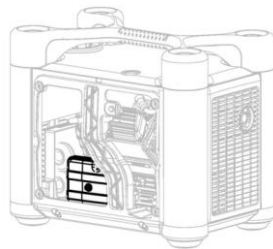

масло. Если в фильтре останется слишком много масла, двигатель будет дымить при первом запуске.

**6.2.4. Бумажный элемент:** Слегка похлопайте элементом несколько раз по твердой поверхности, чтобы стряхнуть излишек грязи, или продуйте фильтр сжатым воздухом изнутри наружу; чистка щеткой загонит грязь в волокна. Замените бумажный элемент, если он сильно загрязнен.

**6.2.5. Монтаж фильтра** осуществляется в обратной последовательности.

### **6.3. Свеча зажигания.**

Рекомендуем оригинальные свечи зажигания:

Для исправной работы генератора необходимо, чтобы был установлен правильный искровой зазор свечи зажигания, и на электродной части отсутствовал нагар.

**6.3.1. Демонтаж** свечи зажигания снимите панель свечи зажигания, защитный изолятор (надсвечник) .



**ВНИМАНИЕ!** Во время работы глушитель очень сильно нагревается и остается горячим еще некоторое время после остановки двигателя. Следите за тем, чтобы не прикоснуться к глушителю, пока он горячий.

**6.3.2. Осторожно** открутите свечу зажигания.

**6.3.3. Осмотрите** свечу. При явном износе, лопнувшем или изоляторе свеча непригодна для работы. Если свеча может быть использована далее, почистите ее проволочной щеткой.

**6.3.4. Измерьте** щупом искровой зазор. Отрегулируйте его, изгибая боковой электрод. Зазор между электродами должен быть 0,70 – 0,80 мм (0,028 – 0,031 дюйма) (**см. Рис. 8**).

**6.3.5. Проверьте**, в хорошем ли состоянии шайба свечи зажигания, и завинтите свечу рукой, не допуская перекоса.

пробитом



**ВНИМАНИЕ!** При установке новой свечи зажигания, после того, как свеча сядет на место, затяните ее еще на 1/2 оборота, чтобы сжать шайбу.

При установке использованной свечи зажигания, после того, как свеча сядет на место, затяните ее еще на 1/8 – 1/4 оборота.



**ВНИМАНИЕ!** Свеча зажигания должна быть надежно закручена. Плохо закрученная свеча зажигания может очень сильно нагреваться и вызвать поломку двигателя (момент затяжки свечи зажигания **18-20Н\*м.**).

### **6.4. Техническое обслуживание корпуса генератора.**

После каждого применения очищайте корпус генератора.

### **6.5. Техническое обслуживание искрогасителя (опция).**



**ВНИМАНИЕ!** Во время работы глушитель очень сильно нагревается и остается горячим еще некоторое время после остановки двигателя. Следите за тем, чтобы не прикоснуться к глушителю, пока он горячий. Дайте ему остыть, прежде чем приступать к работе.

### 6.5.1. Демонтаж пламегасителя:

**А-** открутите болты задней панели,  
**Б-** снимите панель, **В-** подденьте пламегаситель  
**Г-** снимите его  
**Д-** щеткой удалите угольные отложения с экрана искрогасителя (см.Рис.9).

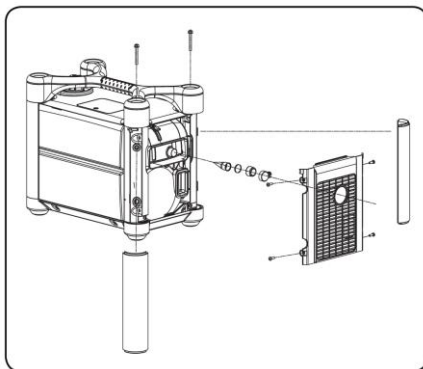

**ВНИМАНИЕ!** Для обеспечения работоспособности искрогасителя необходимо производить его техническое обслуживание через **КАЖДЫЕ 100 ЧАСОВ**.



**ВНИМАНИЕ!** На искрогасителе не должно быть трещин и дыр. Заменяйте его при необходимости.

**6.5.2.** Установите искрогаситель и глушитель на место, действуя в порядке, обратном порядку разборки.

## 7. ПОДКЛЮЧЕНИЕ НАГРУЗОК К ГЕНЕРАТОРУ.

Параметрами, которые определяют электрогенератор, являются номинальная и максимальная мощности. Нагрузка подключается при помощи штепсельных вилок вставляющихся в розетки на лицевой панели генератора.

### 7.1 Выход переменного тока: **НЕ ПЕРЕГРУЖАЙТЕ ГЕНЕРАТОР.**

Убедитесь, что мощность потребителей соответствует номинальной. В противном случае генератор будет работать в напряженном режиме, Правильно рассчитывайте пусковую мощность потребителей.

Подключение нагрузки производится в следующем порядке. Сначала запускаются электродвигатели, причем самый мощный запускается в первую очередь. **НЕЛЬЗЯ ЗАВОДИТЬ И ОСТАНАВЛИВАТЬ ГЕНЕРАТОР С ВКЛЮЧЕННОЙ НАГРУЗКОЙ!** После работы отключите нагрузку, дайте поработать на холостом ходу, только затем выключите двигатель.



**ВНИМАНИЕ!** Если при перегрузке двигателя произошло его защитное отключение, уменьшите нагрузку. Запуск генератора производится через несколько минут после аварийного отключения.

## 7.2 Выход постоянного тока:

Выход постоянного тока можно использовать только для подзарядки 12-ти вольтовых аккумуляторов, током значением в зависимости от модели, указанным в технических характеристиках изделия.

При подключении аккумулятора подключите провода к генератору. На выходе постоянного тока установлен плавкий предохранитель аккумулятора.

Прежде чем присоединять провода к аккумулятору, который установлен на автомобиле, для предотвращения короткого замыкания, сначала отсоедините минусовую автомобильную аккумуляторную клемму.

Присоединение минусовой клеммы возможно только после отсоединения зарядочных проводов.



**ВНИМАНИЕ!** При подключении аккумулятора не путайте полярности. В противном случае возникнет короткое замыкание, которое приведет к выходу из строя электрогенератора (толстая клемма аккумулятора это положительный полюс).

Не соединяйте плюсовую клемму аккумулятора с его минусовой клеммой, так как это может привести к порче аккумуляторной батареи.

Не соединяйте плюсовую клемму выхода постоянного тока с минусовой, так как это может привести к выходу из строя генератора.

При подключении аккумуляторной батареи большой емкости, может произойти перегрузка агрегата, и перегорание предохранителя.

Не запускайте агрегат, если к выходу постоянного тока подключена аккумуляторная батарея.

Не используйте выход постоянного и переменного тока одновременно.

При зарядке аккумулятора выделяется взрывоопасный газ. Не курите и не допускайте появления искр или открытого огня около заряжающегося аккумулятора. Для предотвращения появления искр при подключении аккумулятора, зарядочные провода сначала подключаются к аккумулятору, а затем к зарядному устройству. Отключение производится в обратном порядке.

Зарядку аккумуляторной батареи производите в хорошо вентилируемом помещении.

Перед подзарядкой снимите защитные крышки с обеих клемм, и если это возможно снимите крышки банок аккумулятора.

## 8.ВОЗМОЖНЫЕ НЕИСПРАВНОСТИ.

Возможные неисправности и методы их устранения приведены в **Табл.3** .



**ВНИМАНИЕ!** Если пролито горючее, вытрите жидкость перед проверкой свечи зажигания или запуском двигателя. Пролитое горючее или его пары могут воспламениться.

**Таблица 3.**

<b>НЕИСПРАВНОСТЬ</b>	<b>ВОЗМОЖНАЯ ПРИЧИНА</b>	<b>СПОСОБ УСТРАНЕНИЯ</b>
1. Двигатель не запускается	1. Недостаточно топлива	1. Долейте топливо
	2. Закрыт топливный кран, закрыт сапун.	2. Откройте топливный Кран, откройте сапун
	3. Масло в недостаточном количестве	3. Произведите доливку масла.
	4. Шнур стартера вытягивался с недостаточной силой и скоростью	4. Увеличьте силу и скорость вытягивания приложенные к ручному стартеру
	5. Вышла из строя свеча	5. Почистите, замените свечу
2. Нет напряжения на выходе	1. Электрогенератор отключен	1. Запустите генератор
	2. Сработал автомат Защиты генератора	2. Включите автоамат, уменьшив нагрузку
	3. Контакты розеток повреждены	3. Замените розетки
	4. Частота вращения вала двигателя не соответствует подключенной мощности.	4. Выключите режим ЭКО
	5. Неисправен AVR	5. Замените AVR(в сервисе)

## **9. ГАРАНТИЙНЫЕ ОБЯЗАТЕЛЬСТВА.**

Гарантийный срок эксплуатации генератора - 12 месяцев со дня продажи. Установленный срок службы изделия – 3 года.

Все работы по ремонту изделия должны выполняться только специалистами авторизованного сервисного центра, компании предоставляющей гарантию на изделие. Гарантийный срок исчисляется со дня продажи изделия покупателю. Гарантия распространяется на все виды производственных и конструктивных дефектов.

Данная гарантия не распространяется на повреждения, возникшие в результате несоблюдения правил эксплуатации, удара или падения,

самостоятельного ремонта или изменения внутреннего устройства, неправильного подключения.

Гарантия не распространяется на оборудование, монтаж которого произведен не квалифицированным персоналом, а также при нарушении сохранности пломб, отсутствии в паспорте информации о продавце или утери руководства эксплуатации на изделие.

### **9.1.Случаи утраты гарантийных обязательств:**

- Не правильно заполнены свидетельство о продаже, гарантийный талон.
- Отсутствие руководства по эксплуатации изделия, гарантийного талона.
- При использовании изделия не по назначению или с нарушениями правил эксплуатации.
- При наличии механических повреждений (трещины, сколы, следы ударов и падений, деформации корпуса или любых других элементов конструкции).
- При наличии внутри изделия посторонних предметов.
- При наличии признаков самостоятельного ремонта.
- При наличии изменений конструкции.
- Загрязнение изделия, как внутреннее, так и внешнее - ржавчина, краска, масло (например при переворачивании генератора) ит.д.
- Дефекты, являющиеся результатом неправильной или небрежной эксплуатации, транспортировки, хранения, или являющиеся следствием несоблюдения режима работ, стихийного бедствия, аварии и т.п.
- Дефекты являющиеся следствием перегрузки.
- Гарантия не распространяется на расходные материалы, навесное оборудование, а также любые другие части изделия, имеющие естественный ограниченный срок службы.
- Условия гарантии не предусматривают профилактику и чистку изделия, а также выезд мастера к месту установки изделия с целью его подключения, настройки, ремонта, консультации.
- Транспортные расходы не входят в объем гарантийного обслуживания.
- При запуске без воздушного фильтра.
- При поломке элементов ручного стартера.

При нарушении требований настоящего руководства гарантийный срок эксплуатации, а также регламентированный срок службы изделия аннулируются, и претензии фирмой изготовителем не принимаются.

По истечении срока службы, необходимо обратиться в авторизованный сервисный центр за консультацией по дальнейшей эксплуатации генератора. В противном случае дальнейшая эксплуатация может повлечь невозможность нормального использования данного изделия.

Гарантийный ремонт мобильных генераторов оформляется соответствующей записью в разделе «**14.ОСОБЫЕ ОТМЕТКИ**».

## **10.ПРАВИЛА ХРАНЕНИЯ И ТРАНСПОРТИРОВКИ.**

Хранить генератор необходимо в закрытых или других помещениях с естественной вентиляцией, где колебания температуры и влажность воздуха



существенно меньше, чем на открытом воздухе в районах с умеренным и холодным климатом, при температуре не выше +40°C и не ниже -50°C, относительной влажности не более 80%, при +25°C, что соответствует условиям хранения 5 по ГОСТ 15150-89.

Генератор можно транспортировать любым видом закрытого транспорта в упаковке производителя или без нее с сохранением изделия от механических повреждений, атмосферных осадков, воздействия химически активных веществ и обязательным соблюдением мер предосторожности при перевозке хрупких грузов, что соответствует условиям перевозки 8 по ГОСТ 15150-89.



**ВНИМАНИЕ!** Во избежание тяжелых ожогов и опасности возгорания дайте двигателю остыть, прежде чем транспортировать генератор или готовить к постановке на длительное хранение.

При транспортировке генератора переведите топливный клапан в закрытое положение. При перевозке изделия не проливайте топливо. Пролитое топливо или его пары могут воспламениться.

**10.1.** Перед помещением генератора на хранение на продолжительное время убедитесь, что помещение для хранения не слишком сырое или запыленное.



**ВНИМАНИЕ!** Бензин – чрезвычайно огнеопасная, а при определенных условиях и взрывоопасная жидкость. Не курите и не допускайте появления открытого пламени или искр на месте работы.

**10.2.** При закрытом топливном клапане открутите винт сливного отверстия поплавковой камеры карбюратора и слейте бензин из карбюратора. Откройте топливный клапан и слейте бензин из топливного бака в соответствующий сосуд.

**10.3.** Смените масло в двигателе.

**10.4.** Открутите свечу зажигания и залейте в цилиндр около 10 мл. чистого моторного масла. Проверните двигатель на несколько оборотов, чтобы масло распределилось по стенкам цилиндра, и установите свечу зажигания на место.